



SHOPSTER –
slut med kompromiser!

Shopster Design



Shopster Light Konzept



Shopster Chrome Konzept

Shopster – Koncept

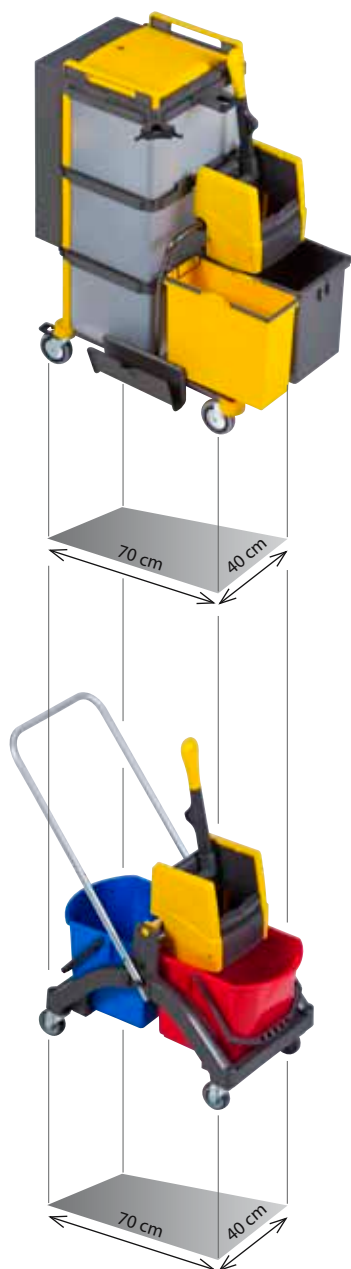

Den nye VERMOP Shopster rengøringsvogn tilbyder de sædvanlige VERMOP-funktioner på minimal plads. Nytænkende og gennemført i alle detaljer, indeholder Shopster alle funktioner i en gængs rengøringsvogn på arealet som en mini rengøringsvogn.

- **Kompakt størrelse**
En dobbeltvogns grundflade, kan være i alle kostekamre.
- **Alle gulvvaskesystemer**
Markedets største udvalg af gulvvaskesystemer for en vogn af denne størrelse.
- **Maks. opbevaringsvolumen**
Intelligente løsninger til materialetransport, rengøringsmedarbejderne har alt på vognen.
- **Bortskaffelse**
Professionel transport og bortskaffelse af affald og brugte tekstiler.
- **Fleksibel**
Alt efter behov hurtig omstilling takket være tilbehørsdele i modulsystem.
- **Professionel**
Lukket, rydeligt udseende for rengøringsmedarbejdernes professionelle fremtoning i objektet.

Din fordel – Shopster

Den klassiske løsning til mindre arealer og bygninger – tospandsvogn tilhører fortiden. Fremtiden tilhører Shopster.



Shopster anvendelsesområder



Køkken

Med Shopster rengøres arealer på op til 1000 kvm (svarende til et effektivt vaskeareal på 200 kvm) i en resultatorienteret arbejdsproces. Shopster er optimalt positioneret, f.eks. i systemgastronomien, engros- og lagerområdet, lægeklinikker og sundhedscentre, små bank- eller postfilialer, sanitære anlæg eller i den traditionelle rengøring af mindre bygninger.

Shopster Pre-Wash II

Shopster Sprint



Gastronomi

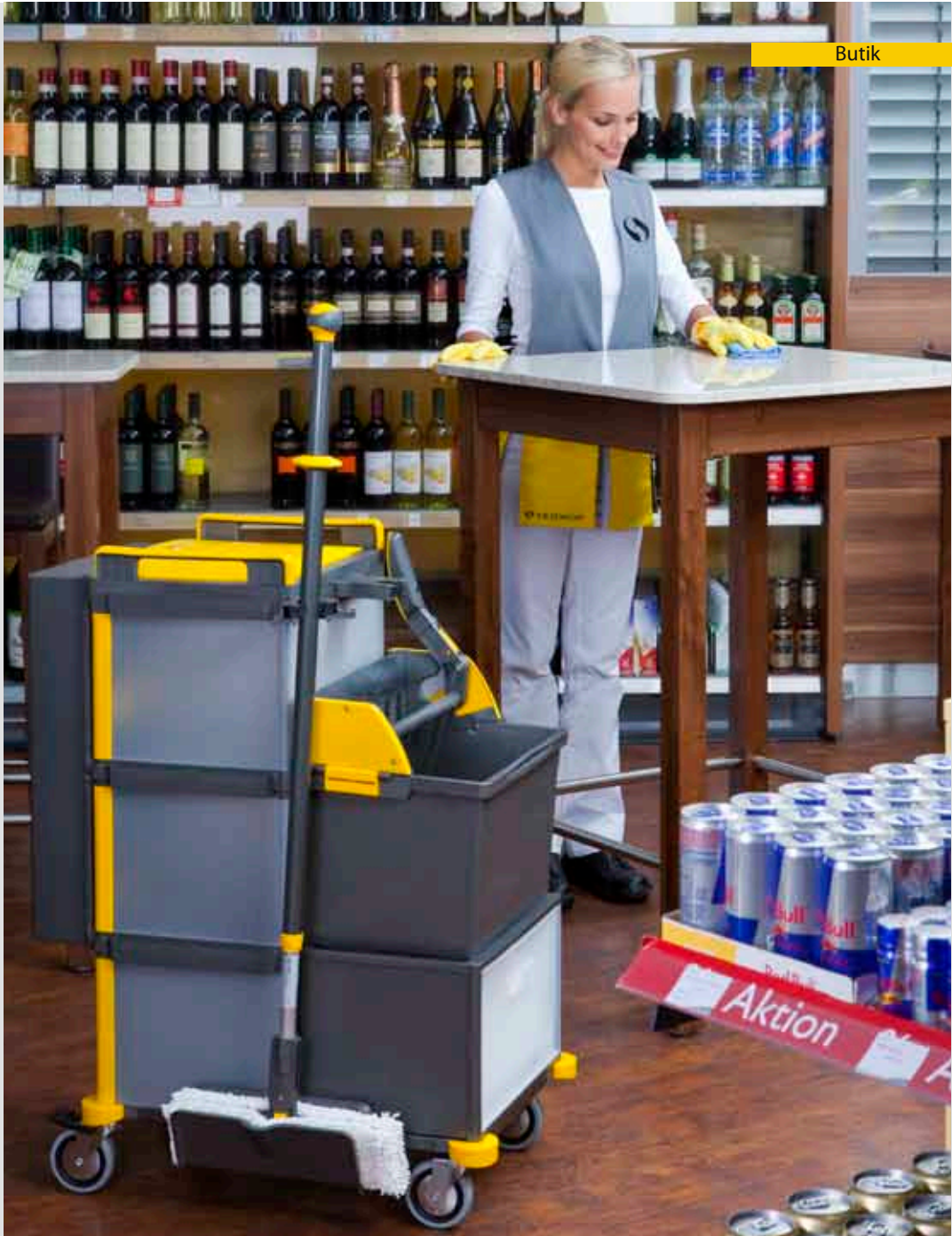

Butik

Shopster Twix-Press

Shopster anvendelsesområder



Shopster Jetvac



Klinik

Shopster Des



Apotek

Shopster Des



Lægeklinik

Shopster Pre-Wash II

Shopster – Funktioner

Lige meget om det drejer sig om spande til overfladerengøring, materialetransport eller affaldshåndtering – tilbyder VERMOP Shopster mange smarte løsninger. Alle komponenter kan via simple stikforbindelser forandres hurtigt og fleksibelt. Shopster går ikke på kompromis. Til trods for størst mulig plads til tilbehør og forbrugsmaterialer finder vognen pga. sin kompakte form plads i alle rengøringsrum. Og den kan komfortabelt manøvreres, selv ved overfyldte steder eller smalle gennemgange.



Holder til arbejdsplan

Praktiske håndtag til at skubbe og styre vognen



Aflåseligt materialeskab til maks. 4 x 1 l kemikaliefasker og småting.

Stødkant til beskyttelse af møbler, døre og vognen



Boks, 20 l f. eks. til brugte mopper eller materialetransport



Vælg mellem hjul med 75 mm eller 100 mm diameter



Skafter og mopholder til gulvaskesystemet



Nemt aftagelige og omstillelige moduler takket være modulsystemet

Nemt aftagelige 8l spande med farvekode, til overfladerengøring



Bortskaffelsesenhed med autom. åbnet låg



Boks med låg 6 l, kan forsynes med farvekodet indsats til pre-Wash-klude



Affaldsenhed med holde-ramme til 1 x 70 l eller 2 x 35 l



Skuffeboks 20 l, for 12 ruller toilet-papir eller 15 rene Twix Mop 30 cm



Shopster kan kombineres med alle gulvrenøringssystemer



Twix System 30 cm

Twix – den lille store holder

Twixter, det velafprøvede dobbeltmopsystem fra VERMOP, findes nu med 30 cm arbejdsbredde. Twix 30 cm gør gulvvask til en leg – den kompakte, pladsbesparende holder glider hen over gulvet og når nemt ind i alle hjørner og mellemrum. På denne måde rengøres alle små og overfyldte arealer, f. eks. butikslokaler, wc-anlæg eller tekøkkener uden besvær. Kombineret med det brede udvalg af passende betræk til de forskellige gulvtyper garanterer Twix 30 fremragende rengøringsresultater.

Med den dobbeltsidede Twix Mop 30 cm rengøres arealer fra ca. 15–20 kvm og der opnås en arealkapacitet, der kan sammenlignes med traditionelle fladmopsystemer.



Påsætning og fjernelse af Twix Mop foregår berøringsfrit. Twix Presse 30 cm tillader en hygiejnisk udpresning af moppen uden hudkontakt og uden at moppen skal tages af holderen. På det maksimale trykpoint (Softpoint) presses betrækket på holderen selvstændigt af pressen uden at der udøves tryk på presarmen.



Rengøring mellem stole og borde – intet problem med Twix 30



Twix 30 cm gør nemt rent under reoler

Twix 30 cm og Twix presse



Moppen sættes på direkte fra skuffeboksen



Presning med Twix-presse



Moppen kastes ned i bortskaffelsesenheden



Tilbehør

Shopster – eksplosionstegning

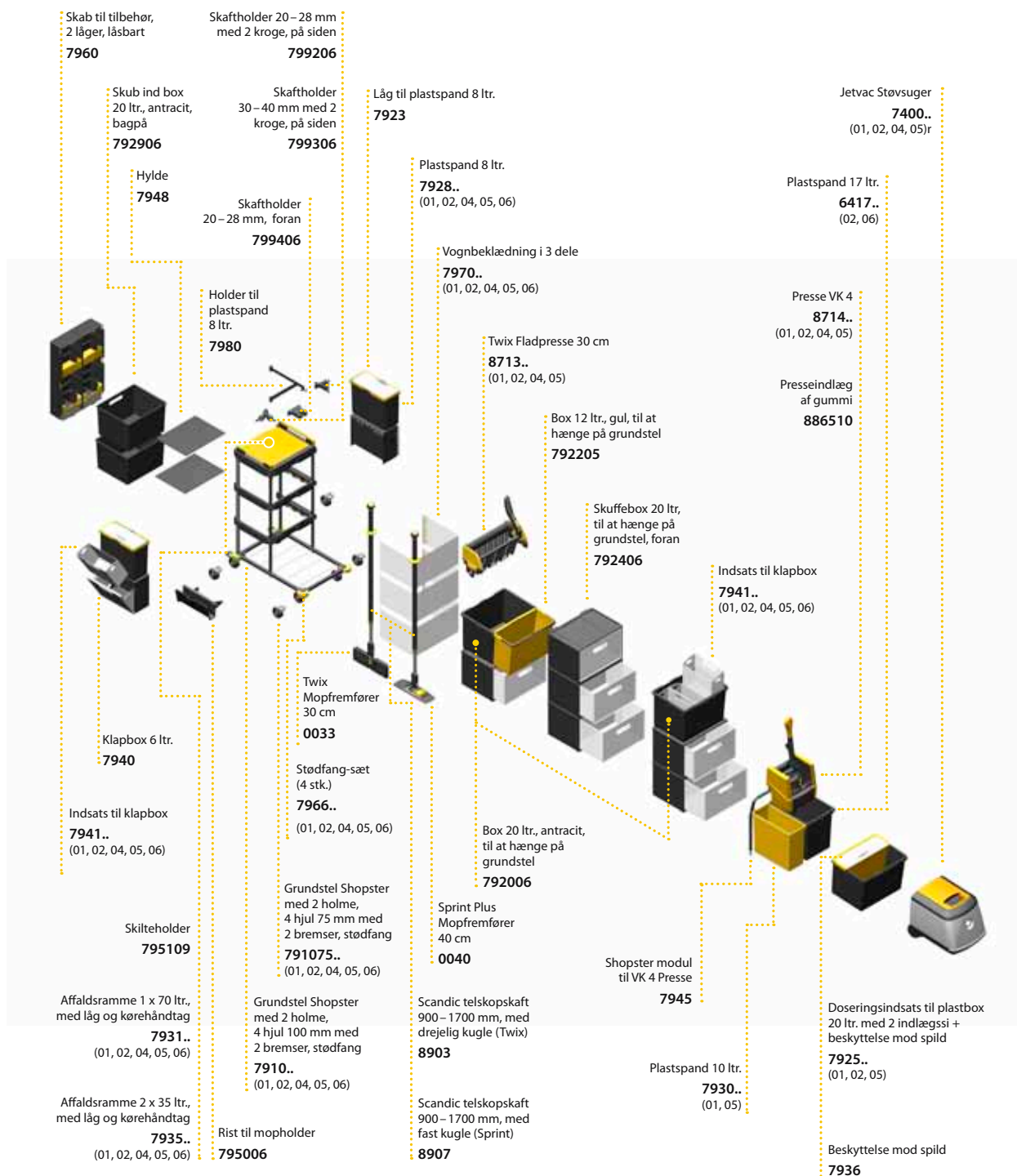

Hvor kan Shopster købes?

Individuel rådgivning

Vi vejleder dig gerne ved sammensætning af din individuelle Shopster-model. Aftal en tid med din VERMOP-repræsentant eller kontakt vores hotline under tlf.

+ 45 64 43 36 22



Shopster Online konfigurator

Selvfølgelig kan du også selv sammensætte din Shopster – med vores Online-konfigurator.

Under www.shopster.vermop.com sammensætter du din shopster med nogle få museklik. Send din konfiguration til andre brugere, udskriv en styklister med billede eller rekvirer et direkte tilbud.







Shopster Modeller



	Beskrivelse	Art.-nr.	DKK / Stk.	Pk.
Shopster Twix-Press				
		7991	3.670,15	1
	1x Grundstel Shopster med 2 holme, 4 hjul 75 mm med 2 bremses, stødfang, gul	79107505	944,70	
	1x Affaldsramme 2 x 35 ltr., med låg og kørehåndtag, gul	793505	403,55	
	1x Skilteholder	795109	34,60	
	1x Vognbeklædning i 3 dele, gul	797005	229,50	
	1x Twix Fladpresse 30 cm, gul	871305	630,80	
	1x Box 20 ltr., antracit, til at hænge på grundstel	792006	129,20	
	1x Skab til tilbehør, 2 låger, låsbart	7960	322,25	
	1x Skub ind box 20 ltr., antracit, bagpå	792906	73,70	
	1x Hylde	7948	34,60	
	1x Skuffebox 20 ltr, til at hænge på grundstel, foran	792406	209,00	
	2x Klapbox 6 ltr.	7940	113,25	
	1x Plastspond 8 ltr., blå	792801	70,70	
	1x Plastspond 8 ltr., rød	792802	70,70	
	2x Låg til plastspond 8 ltr.	7923	44,85	
	1x Skaft holder 20 – 28 mm, foran	799406	61,55	
	1x Skaft holder 20 – 28 mm med 2 kroge, på siden	799206	55,50	
1x Rist til mopholder	795006	83,60		
Mål i cm:	 73  70  95			
Shopster Sprint				
		7971	3.783,45	1
	1x Grundstel Shopster med 2 holme, 4 hjul 75 mm med 2 bremses, stødfang, gul	79107505	944,70	
	1x Affaldsramme 2 x 35 ltr., med låg og kørehåndtag, gul	793505	403,55	
	1x Skilteholder	795109	34,60	
	1x Vognbeklædning i 3 dele, gul	797005	229,50	
	1x Presse VK 4, gul	871405	502,75	
	1x Shopster modul til VK 4 Presse	7945	473,50	
	1x Plastspond 17 ltr., antracit	641706	85,50	
	1x Plastspond 10 ltr., gul	793005	82,10	
	1x Skab til tilbehør, 2 låger, låsbart	7960	322,25	
	1x Skub ind box 20 ltr., antracit, bagpå	792906	73,70	
	1x Hylde	7948	34,60	
	2x Klapbox 6 ltr.	7940	113,25	
	1x Plastspond 8 ltr., blå	792801	70,70	
	1x Plastspond 8 ltr., rød	792802	70,70	
	2x Låg til plastspond 8 ltr.	7923	44,85	
	1x Skaft holder 20 – 28 mm med 2 kroge, på siden	799206	55,50	
1x Rist til mopholder	795006	83,60		
Mål i cm:	 82  70  95			
Shopster Pre-Wash I				
		7981	3.388,20	1
	1x Grundstel Shopster med 2 holme, 4 hjul 75 mm med 2 bremses, stødfang, gul	79107505	944,70	
	1x Affaldsramme 2 x 35 ltr., med låg og kørehåndtag, gul	793505	403,55	
	1x Skilteholder	795109	34,60	
	1x Vognbeklædning i 3 dele, gul	797005	229,50	
	1x Skab til tilbehør, 2 låger, låsbart	7960	322,25	
	1x Skub ind box 20 ltr., antracit, bagpå	792906	73,70	
	1x Hylde	7948	34,60	
	3x Skuffebox 20 ltr, til at hænge på grundstel, foran	792406	209,00	
	2x Klapbox 6 ltr.	7940	113,25	
	1x Indsats til klapbox, gul	794105	60,80	
	1x Indsats til klapbox, grøn	794104	60,80	
	1x Plastspond 8 ltr., blå	792801	70,70	
	1x Plastspond 8 ltr., rød	792802	70,70	
	2x Låg til plastspond 8 ltr.	7923	44,85	
	1x Skaft holder 20 – 28 mm med 2 kroge, på siden	799206	55,50	
	1x Rist til mopholder	795006	83,60	
Mål i cm:	 73  70  95			

Shopster Modeller

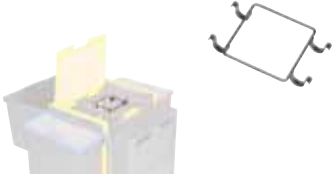



	Beskrivelse	Art.-nr.	DKK / Stk.	Pk.
Shopster Pre-Wash II		7982	2.911,60	1
	1x Grundstel Shopster med 2 holme, 4 hjul 75 mm med 2 bremses, stødfang, gul 1x Affaldsramme 2 x 35 ltr., med låg og kørehåndtag, gul 1x Skilteholder 1x Vognbeklædning i 3 dele, gul 1x Box 20 ltr., antracit, til at hænge på grundstel 1x Skab til tilbehør, 2 låger, låsbart 1x Skub ind box 20 ltr., antracit, bagpå 1x Hylde 2x Skuffebox 20 ltr, til at hænge på grundstel, foran 1x Indsats til klapbox, blå 1x Indsats til klapbox, rød 1x Indsats til klapbox, gul 1x Skaftholder 20 – 28 mm med 2 kroge, på siden 1x Rist til mopholder	79107505 793505 795109 797005 792006 7960 792906 7948 792406 794101 794102 794105 799206 795006	944,70 403,55 34,60 229,50 129,20 322,25 73,70 34,60 209,00 60,80 60,80 60,80 55,50 83,60	
	Mål i cm: 			
Shopster Jetvac		7961	2.810,60	1
	1x Grundstel Shopster med 2 holme, 4 hjul 75 mm med 2 bremses, stødfang, gul 1x Affaldsramme 2 x 35 ltr., med låg og kørehåndtag, gul 1x Skilteholder 1x Vognbeklædning i 3 dele, gul 1x Box 20 ltr., antracit, til at hænge på grundstel 1x Skab til tilbehør, 2 låger, låsbart 1x Skub ind box 20 ltr., antracit, bagpå 1x Hylde 2x Klapbox 6 ltr. 1x Plastspand 8 ltr., blå 1x Plastspand 8 ltr., rød 2x Låg til plastspand 8 ltr. 2x Skaftholder 30 – 40 mm med 2 kroge, på siden	79107505 793505 795109 797005 792006 7960 792906 7948 7940 792801 792802 7923 799306	944,70 403,55 34,60 229,50 129,20 322,25 73,70 34,60 113,25 70,70 70,70 44,85 59,30	
	Mål i cm: 			
Shopster Des		7933	3.403,70	1
	1x Grundstel Shopster med 2 holme, 4 hjul 75 mm med 2 bremses, stødfang, gul 1x Affaldsramme 2 x 35 ltr., med låg og kørehåndtag, gul 1x Skilteholder 1x Vognbeklædning i 3 dele, gul 1x Doseringsindsats til plastbox 20 ltr., gul, inkl. 2 indlæggssi 1x Box 20 ltr., antracit, til at hænge på grundstel 1x Skab til tilbehør, 2 låger, låsbart 1x Skub ind box 20 ltr., antracit, bagpå 1x Hylde 1x Skuffebox 20 ltr, til at hænge på grundstel, foran 2x Klapbox 6 ltr. 1x Plastspand 8 ltr., blå 1x Plastspand 8 ltr., rød 2x Låg til plastspand 8 ltr. 1x Skaftholder 20 – 28 mm, foran, Modul Des 1x Skaftholder 20 – 28 mm med 2 kroge, på siden 1x Rist til mopholder	79107505 793505 795109 797005 792505 792006 7960 792906 7948 792406 7940 792801 792802 7923 799606 799206 795006	944,70 403,55 34,60 229,50 361,80 129,20 322,25 73,70 34,60 209,00 113,25 70,70 70,70 44,85 64,20 55,50 83,60	
	Mål i cm: 			

Shopster Tilbehør

	Beskrivelse	Art.-nr.	DKK / Stk.	Pk.
Basisvogn / Rammer				
	1. Grundstel Shopster med 2 holme, 4 hjul 75 mm med 2 bremses, stødfang	791075..	944,70	1
	2. Grundstel Shopster med 2 holme, 4 hjul 100 mm med 2 bremses, stødfang	7910..	1.016,90	1
	blå (01), rød (02), grøn (04), gul (05), antracit (06)			
	Mål i cm for model med 100mm hjul	 64  44,5  92,5		
	1. Affaldsramme 1 x 70 ltr., med låg og kørehåndtag	7931..	371,65	1
	2. Affaldsramme 2 x 35 ltr., med låg og kørehåndtag	7935..	403,55	1
	blå (01), rød (02), grøn (04), gul (05), antracit (06)			
	Ramme til vasketøjsnet 1 x 20 ltr., placeres i affaldsramme 2 x 35 ltr.	5579	187,70	1
	1. Vasketøjsnet, 20 ltr.	2130..	88,75	10
	2. Vasketøjsnet 40 ltr.	2160..	154,05	10
	3. Vasketøjsnet, 70 ltr.	2170..	217,00	10
	blå (01), rød (02), hvid (03), grøn (04), gul (05)			
	Materiale: Robust polyester-netvæv. Vaskes ved 60°C. Tørres ved nedsat temperatur.			
	1. Affaldssæk 40 ltr.	2245..	245,10	1
	2. Affaldssæk 70 ltr.	2265..	261,80	1
	3. Affaldssæk 70 ltr., afkortes	2265..M	261,80	1
	blå (01), rød (02), gul (05), antracit (06)			
	Materiale: Robust nylon Vaskes ved 60°C. Tørres ved nedsat temperatur.			

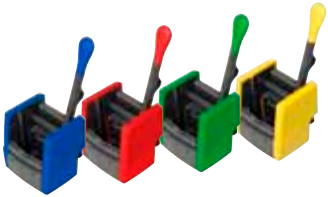



	Beskrivelse	Art.-nr.	DKK / Stk.	Pk.
Basisvogn / Rammer				
	Skilteholder	795109	34,60	1
				
Vognbeklædning				
	Vognbeklædning i 3 dele	7970..	229,50	1
	blå (01), rød (02), grøn (04), gul (05), antracit (06)			
Gulvvaskesystemer				
	Twix Fladpresse 30 cm	8713..	630,80	1
	blå (01), rød (02), grøn (04), gul (05)			
Boxe				
	Box 20 ltr., antracit, til at hænge på grundstel	792006	129,20	1
				
Boxe				
	Box 12 ltr., gul, til at hænge på box 20 ltr.	792205	104,10	1
				
Doseringsindsats				
	Doseringsindsats til plastbox 20 ltr. med 2 indlægssi + beskyttelse mod spild	7925..	361,80	1
	blå (01), rød (02), gul (05)			

Shopster Tilbehør

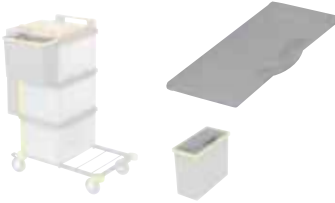

	Beskrivelse	Art.-nr.	DKK / Stk.	Pk.
	Beskyttelse mod spild	7936	55,50	1
Gulvvaskesystemer				
	Presse VK 4 blå (01), rød (02), grøn (04), gul (05)	8714..	502,75	1
	Presseindlæg af gummi	886510	49,40	1
	Shopster modul til VK 4 Presse	7945	473,50	1
	Plastspand 17 ltr. rød (02), antracit (06)	6417..	85,50	1
	Plastspand 10 ltr. blå (01), gul (05)	7930..	82,10	1

	Beskrivelse	Art.-nr.	DKK / Stk.	Pk.
Opbevaring				
	Skab til tilbehør, 2 låger, låsbart	7960	322,25	1
	Skub ind box 20 ltr., antracit, bagpå	792906	73,70	1
	Hylde	7948	34,60	1
	Skuffebox 20 ltr, til at hænge på grundstel, foran	792406	209,00	1
	Klapbox 6 ltr.	7940	113,25	1
	Indsats til klapbox blå (01), rød (02), grøn (04), gul (05), antracit (06)	7941..	60,80	1



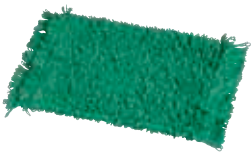

Shopster Tilbehør

	Beskrivelse	Art.-nr.	DKK / Stk.	Pk.
Overfladerengøring				
	Plastspand 8 ltr. blå (01), rød (02), grøn (04), gul (05), antracit (06)	7928..	70,70	1
	Låg til plastspand 8 ltr.	7923	44,85	1
	Holder til plastspand 8 ltr.	7980	288,80	1
Holdere				
	Skafterholder 20 – 28 mm, foran	799406	61,55	1
	Skafterholder 20 – 28 mm, foran, Modul Des	799606	64,20	1
	1. Skafterholder 20 – 28 mm med 2 kroge, på siden	799206	55,50	1
	2. Skafterholder 30 – 40 mm med 2 kroge, på siden	799306	59,30	1

Shopster Gulvaskesystemer

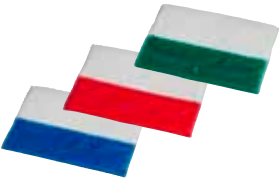
	Beskrivelse	Art.-nr.	DKK / Stk.	Pk.
	Rist til mopholder	795006	83,60	1
Twix Mopfremfører				
	Twix Mopfremfører 30 cm	0033	277,00	10
Twix Fladmoppe				
	1. Twix Tronic 30 cm, blå	4793	108,85	25
	2. Twix Tronic 30 cm, rød	479382	108,85	25
	3. Twix Tronic 30 cm, grøn	479384	108,85	25
	4. Twix Tronic 30 cm, gul	479385	108,85	25
	Kan leveres forvasket			
	1. Twix Classic 30 cm, blå	4791	87,70	25
	2. Twix Classic 30 cm, rød	479182	87,70	25
	3. Twix Classic 30 cm, grøn	479184	87,70	25
	4. Twix Classic 30 cm, gul	479185	87,70	25
	Twix Antibak 30 cm	4790	119,60	25

Shopster Gulvaskesystemer

	Beskrivelse	Art.-nr.	DKK / Stk.	Pk.
Twix Fladmoppe				
	1. Twix Blue 30 cm	4794	134,50	25
	2. Twix Red 30 cm	479482	134,50	25
	3. Twix Green 30 cm	479484	134,50	25
<hr/>				
	Twix White Magic 30 cm	4798	134,50	25
	Kan leveres forvasket			
<hr/>				
	Twix dobbelbrush 30 cm	4792	141,35	25
	Kan leveres forvasket			
<hr/>				
	Twix Ceran 30 cm	4795	140,50	25
	Kan leveres forvasket			
<hr/>				
<hr/>				

Numerisk Prislister

Art.-nr.	DKK / Stk.	Pk.	Side	EAN kode 4006533...
0033	277,00	10	23	062139
213001	88,75	10	18	012295
213002	88,75	10	18	012325
213003	88,75	10	18	055377
213004	88,75	10	18	057647
213005	88,80	10	18	012356
216001	154,05	10	18	012523
216002	154,05	10	18	012547
216003	154,05	10	18	012554
216004	154,05	10	18	057654
216005	154,05	10	18	012561
217001	217,00	10	18	012592
217002	217,00	10	18	012608
217003	217,00	10	18	012622
217004	217,00	10	18	060463
217005	217,00	10	18	012639
224501	245,10	1	18	014183
224502	245,10	1	18	014206
224505	245,10	1	18	014237
224506	245,10	1	18	014244
226501	261,80	1	18	014268
226501M	261,80	1	18	064584
226502	261,80	1	18	014282
226502M	261,80	1	18	064591
226505	261,80	1	18	014299
226505M	261,80	1	18	064607
226506	261,80	1	18	014305
226506M	261,80	1	18	061309
4790	119,60	25	23	062146
4791	87,70	25	23	062153
479182	87,70	25	23	062163
479184	87,70	25	23	062177
479185	87,70	25	23	062184
4792	141,35	25	24	062207
4793	108,85	25	23	062214
479382	108,85	25	23	062221
479384	108,85	25	23	062238
479385	108,85	25	23	062245
4794	134,50	25	24	062252
479482	134,50	25	24	062269
479484	134,50	25	24	062276
4795	140,50	25	24	062283
4798	134,50	25	24	062293
5579	187,70	1	18	063488
641702	85,50	1	20	039384
641706	85,50	1	20	039445
791001	1.016,90	1	18	062375
791002	1.016,90	1	18	062382
791004	1.016,90	1	18	062399
791005	1.016,90	1	18	062405
791006	1.016,90	1	18	062412
79107501	944,70	1	18	062429
79107502	944,70	1	18	062436
79107504	944,70	1	18	062443
79107505	944,70	1	18	062453
79107506	944,70	1	18	062467
792006	129,20	1	19	062474
792205	104,10	1	19	062498
7923	44,85	1	22	062504
792406	209,00	1	21	062511
792501	361,80	1	19	064416
792502	361,80	1	19	064423
792505	361,80	1	19	064454

Art.-nr.	DKK / Stk.	Pk.	Side	EAN kode 4006533...
792801	70,70	1	22	062535
792802	70,70	1	22	062542
792804	70,70	1	22	062559
792805	70,70	1	22	062566
792806	70,70	1	22	062573
792906	73,70	1	21	062583
793001	82,10	1	20	062597
793005	82,10	1	20	062603
793101	371,65	1	18	062613
793102	371,65	1	18	062627
793104	371,65	1	18	062634
793105	371,65	1	18	062641
793106	371,65	1	18	062658
7933	3.403,70	1	17	064409
793501	403,55	1	18	062672
793502	403,55	1	18	062689
793504	403,55	1	18	062696
793505	403,55	1	18	062702
793506	403,55	1	18	062719
7936	55,50	1	20	064478
7940	113,25	1	21	062726
794101	60,80	1	21	062733
794102	60,80	1	21	062743
794104	60,80	1	21	062757
794105	60,80	1	21	062764
794106	60,80	1	21	062771
7945	473,50	1	20	062801
7948	34,60	1	21	062818
795006	83,60	1	23	062832
795109	34,60	1	19	062849
7960	322,25	1	21	062873
7961	2.810,60	1	17	062887
797001	229,50	1	19	062948
797002	229,50	1	19	062955
797004	229,50	1	19	062962
797005	229,50	1	19	062979
797006	229,50	1	19	062986
7971	3.783,45	1	16	062993
7980	288,80	1	22	063006
7981	3.388,20	1	16	063013
7982	2.911,60	1	17	063023
7991	3.670,15	1	16	063037
799206	55,50	1	22	063044
799306	59,30	1	22	063051
799406	61,55	1	22	063068
799606	64,20	1	22	064492
871301	630,80	1	19	062337
871302	630,80	1	19	062323
871304	630,80	1	19	062313
871305	630,80	1	19	062306
871401	502,75	1	20	047617
871402	502,75	1	20	047624
871404	502,75	1	20	057763
871405	502,75	1	20	057777
886510	49,40	1	20	050570

Salgs og Leveringsbetingelser til Erhvervskunder

1. Aftaleindgåelse

1.1. Disse almindelige salgs- og leveringsbetingelser finder anvendelse i det omfang, de ikke udtrykkeligt fraviges ved anden skriftlig aftale og har forrang frem for købers eventuelle indkøbsbetingelser. De gælder for alle fremtidige leverancer mellem Vermop og køber med mindre andet individuelt og udtrykkeligt ved Vermops skriftlige accept vedtages.

1.2. Disse almindelige salgs- og leveringsbetingelser finder ikke anvendelse overfor forbrugere.

1.3. Vermops tilbud er uforbindende og alene at anse for opfordring til køber om at fremsætte købstilbud. Først ved Vermops fremsendelse af ordrebekræftelse, er der indgået en endelig aftale.

2. Priser og betaling – Ejendomsforbehold

2.1. Salg sker til priser i danske kroner eller EURO efter Vermops valg. Alle priser er excl. moms, offentlige afgifter af enhver art, emballage, transport m.v. Priser i pristabeller er uforpligtende og kan til enhver tid ændres uden varsel. Vermop har ret til at forhøje aftalte priser på ikke leverede varer svarende til prisforhøjelser foretaget af Vermops underleverandører, dog således at køber kan frigøre sig fra aftalen, hvis der herved sker en prisforhøjelse på over 15%.

2.2. Betalingsbetingelserne er 30 dage fra fakturadato. Såfremt betaling ikke sker til forfaldstid, eller såfremt køber ikke aftager/modtager det solgte, når køber er forpligtet hertil, har Vermop ret til straks og uden yderligere varsel at hæve købet. Såfremt Vermop konstaterer forhold, som kan give anledning til at frygte købers betalingsevne, herunder eksempelvis men ikke begrænset til situationer, hvor køber ikke betaler andre kreditorer rettidigt eller køber pantsætter købers aktiver i et for køber usædvanligt omfang, har Vermop ret til at holde leverancer tilbage og til at hæve købet.

2.3. Ved køb for beløb under DKK 3000,00 ekskl. moms tillægges et fragt og ekspeditionsgebyr på DKK 300,00 ekskl. moms. For grossister/forhandlere gælder en fragt- og ekspeditionsfri grænse på DKK 5000,00 ekskl. moms.

2.4. Ejendomsretten til det solgte forbliver i enhver henseende hos Vermop til købesummen og alle øvrige omkostninger ved købet er effektivt betalt af køber.

2.5. Hvis Vermop tilbagetager leverancerne i henhold til en af ovennævnte bestemmelser, har Vermop krav på erstatning i henhold til dansk rets almindelige regler. Vermop har dog altid, uden dokumentation, som minimum krav på kompensation svarende til 30% af købesummen.

3. Leveringstid og –sted for Vermops leverance

3.1. Med mindre andet udtrykkeligt aftales mellem parterne, gælder leverings- og betalingsbetingelser som angivet i pkt. 3.2 og 3.3.

3.2. Alle opgivne leveringstider er omtrentlige. Levering indenfor 30 dage efter det angivne leveringstidspunkt anses for rettidigt. Vurderer Vermop, at aftalt leveringstid ikke kan overholdes, vil køber modtage meddelelse herom samt så vidt muligt med oplysning om, hvornår levering da kan påregnes at finde sted. Såfremt Vermop ikke har foretaget rettidig levering, kan køber overfor Vermop afgive skriftligt påkrav om levering indenfor en yderligere rimelig fastsat frist, og såfremt Vermop heller ikke leverer til dette tidspunkt, kan køber hæve købet.

3.3. Alle leverancer sker i henhold til INCOTERMS 2000 under anvendelse af klausulen Ex Works fra Vermops lager.

4. Undersøgelsespligt og Reklamation

4.1. Køber skal straks ved modtagelsen foretage en grundig undersøgelse af leverancen for at sikre sig, at varen er mangelfri og leveret kontraktmæssigt. Mener køber på dette tidspunkt, at det solgte lider af en mangel, skal køber, såfremt man vil påberåbe sig manglen, straks give Vermop skriftlig meddelelse herom.

4.2. Hvis køber for så vidt angår Vermops leverancer eller dele heraf modtager reklamationer fra købers kunder eller øvrige brugere af Vermops leverance, skal køber straks skriftligt videregive reklamationen/foretage reklamation overfor Vermop. Overholder køber ikke denne pligt, kan køber ikke senere fremsætte mangels- eller erstatningskrav overfor Vermop, ligesom køber i det indbyrdes forhold mellem Vermop og køber skal friholde Vermop for ethvert krav, som købers kunder berettiget har opkrævet direkte hos Vermop.

4.3. Har køber ikke inden for 12 måneder fra leveringstidspunktet foretaget skriftlig reklamation, er køber i enhver henseende afskåret fra gøre alle mangels-, erstatnings- eller eventuelle garantikrav eller andre beføjelser gældende.

4.4. Køb af vores produkter indeholder ikke bortskaffelse, udover for producenten som er retsligt forpligtet. Såfremt det er retsligt tilladt aftaler man at køber sørger for bortskaffelse.

5. Mangler

5.1. Viser det sig, at varen er behæftet med mangler har Vermop ret til at foretage afhjælpning. Kun såfremt Vermop ikke inden for rimelig tid og ved et rimeligt antal afhjælpningsforsøg er i stand til at foretage afhjælpning, fejrløsning eller tilretning m.v., kan køber lade afhjælpning foretage af tredjemand eller kræve afslag i købesummen. Hvis køber uberettiget lader afhjælpning foretage af tredjemand, kan køber i sådanne tilfælde ikke kræve sin omkostning herved dækket af Vermop.

5.2. Vermop kan i tilfælde af kvantitative mangler foretage efterlevering inden rimelig tid, hvorpå køber ikke kan påberåbe sig misligholdelse. En leverance, der ikke afviger over 10% i forhold til den aftalte mængde, anses for at være en opfyldelse af den aftalte mængde.

5.3. Køber bærer selv risikoen for, at Vermops leverance er egnet til formål, der er særligt gældende for køber.

6. Ansvarsbegrænsning.

6.1. Vermop er kun ansvarlig for fejl ved Vermops leverancer, hvis køber har anvendt disse på forskriftsmæssig og forsvarlig måde samt ifølge Vermops eventuelle anvisninger. Vermops ansvar er begrænset til fejl i Vermops egne leverancer men ikke for fejl, der opstår i forbindelse med at Vermops leverancer føjes ind i eller til andres leverancer.

6.2. Vermop er under ingen omstændigheder, hverken ved forsinkelser eller mangler, ansvarlig for drifts-, tids-, avance- eller andre indirekte tab hos køber eller købers kunder eller andre brugere af Vermops leverancer. Køber kan ikke kræve erstatning til dækning af de omkostninger, der måtte være ved nedtagelse og genmontering af de genstande eller installationer, hvori varen måtte være indføjet.

6.3. I det omfang Vermop måtte blive pålagt ansvar overfor tredjemand, er køber forpligtet til at holde Vermop skadesløs i det omfang, et sådant ansvar rækker udover de i disse betingelser fastsatte begrænsninger.

6.4. Købers eventuelle erstatningskrav kan aldrig overstige den samlede kontraktsum for den eller de af Vermops ydelser, der konkret knytter sig den eller de ansvarspådragende fejl i leverancen.

7. Produktansvar

7.1. Vermop fraskriver sig i det indbyrdes forhold mellem Vermop og køber ethvert ansvar for erhvervstingskade, som måtte kunne knyttes til Vermops leverancer. Hvis Vermop mødes med krav om erstatning for erhvervstingskade fra købers kunder, disses kunder eller andre senere brugere af Vermops leverancer, er køber i det indbyrdes forhold mellem Vermop og køber forpligtet til at friholde Vermop for ethvert sådant krav samt dække Vermops rimelige omkostninger til forsvar herimod.

8. Immaterielle rettigheder og fortrolighed

8.1. Alle Vermops immaterielle rettigheder, der måtte være tilknyttet leverancen, forbliver Vermops ejendom.

8.2. Køber har ikke ret til uden Vermops skriftlige samtykke at give tredjemand kundskab om tekniske eller kommercielle oplysninger, som efter deres karakter er fortrolige, eller som af aftalens indgåelse eller senere, var angivet som værende fortrolige. Alle tegninger, modeller og andre tekniske dokumenter vedrørende leverancen, som før eller efter aftalens indgåelse overlades fra Vermop til køber tilhører Vermop. Uden samtykke fra Vermop må det nævnte materiale alene benyttes ved brug eller videre salg af varen.

9. Force majeure

9.1. I tilfælde af force majeure er Vermop fritaget for sine forpligtelser, så længe force majeure situationen består. Force majeure foreligger, såfremt Vermop eller Vermops underleverandører forhindres i at opfylde aftaler, der reguleres ved disse salgs- og leveringsbetingelser, som følge af begivenheder såsom krig, borgerkrig, oprør, terrorhandling, offentlige restriktioner, import- eller eksportforbud, naturkatastrofer af enhver art samt udbredte eller lokale arbejdskonflikter, brand, strømsvigt, computervirus eller lignende med mindre det kan påvises, at Vermop med rimelighed burde have forudset dette på tidspunktet for indgåelsen af aftalen.

10. Privacy Policy

Der informeres hermed om, at firmaet VERMOP Danmark ApS, Lautruphøj 1-3, 2750 Ballerup gemmer og maskinelt bearbejder alle informationer, som er nødvendige i forbindelse med revision og drift. Kunden accepterer den registrering, bearbejdning og brug af personrelaterede data. Data videregives kun efter accept fra kunden til tredjemand. Yderligere vigtige informationer vedrørende Privacy Policy finder De på hjemmesiden www.vermop.com.

11. Lovvalg og værneting.

11.1. Tvistigheder i forbindelse med aftaler mellem Vermop og køber skal afgøres efter dansk ret ved Vermops hjemting eller Sø- og Handelsretten i København, efter Vermops valg.



VERMOP Danmark-ApS
Lautruphøj 1-3
2750 Ballerup / København
Tlf. + 45 64 43 36 22
Fax + 45 64 43 35 22
info@vermop.dk
www.vermop.com

SALMON-GROUP